



Las tejas ETERNIT son **hidrofugadas**, lo cual brinda una alta resistencia a la humedad.



Línea color que le brindan un alto valor estético a sus proyectos.



Confort térmico y acústico.

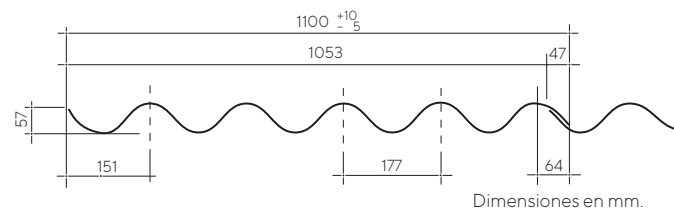

La teja ondulada Perfil 7 plus es un producto para cubiertas con perfil 7 pero más ancha (una onda más), ofreciendo mayor superficie útil y agilidad en la instalación; para cubiertas en todo tipo de construcción o cubrimiento de fachadas.

La teja Perfil 7 Plus cumple los requisitos exigidos en la norma técnica Colombiana NTC 4694, categoría C, clase 6. El cálculo de estructura sobre la cual se instalarán las tejas deben cumplir los requisitos del reglamento colombiano de construcción sismo resistente NSR 10.

Traslapo

Cada teja se fija con dos ganchos ubicados en las ondas valle. En zonas de fuertes vientos las tejas se fijan con dos tornillos ubicados en las crestas de las ondas, para evitar que el viento las levante.

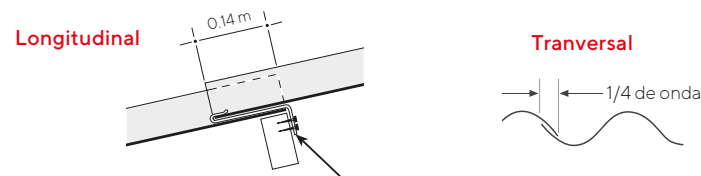

Gancho 55, 150 o 250 mm. de acuerdo con el tipo de estructura empleada.

Localización de los elementos de fijación

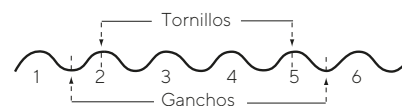

Carta de colores



*Tonos aproximados, para más colores comuníquese a la Línea de Servicio al Cliente.

Teja N°	Longitud		Ancho		Superficie		Traslapo		Peso Kg
	m	m	m	m	m²	m²	m	m	
3	0.91	0.77	1.10	1.053	0.99	0.81	0.14	0.047	11.46
4	1.22	1.08	1.10	1.053	1.34	1.14	0.14	0.047	15.28
5	1.52	1.38	1.10	1.053	1.67	1.45	0.14	0.047	19.10
6	1.83	1.69	1.10	1.053	2.01	1.78	0.14	0.047	22.92
8	2.44	2.30	1.10	1.053	2.68	2.42	0.14	0.047	30.56
10	3.05	2.91	1.10	1.053	3.36	3.06	0.14	0.047	38.20
11	3.35	3.21	1.10	1.053	3.68	3.38	0.14	0.047	42.02
12	3.66	3.52	1.10	1.053	4.03	3.71	0.14	0.047	45.84

* Los despachos de la teja No 3 se realizan bajo pedido.

Los procesos de elaboración de los productos ETERNIT están certificados bajo las normas ISO 9001 Sistema de Gestión de la Calidad, ISO 14001 Sistema de Gestión Ambiental, OHSAS 18001 Sistema de Gestión en Seguridad y Salud Ocupacional; además de ello la compañía cuenta con certificación BASC. Sistema de Gestión en Control y Seguridad.

Distancia entre correas

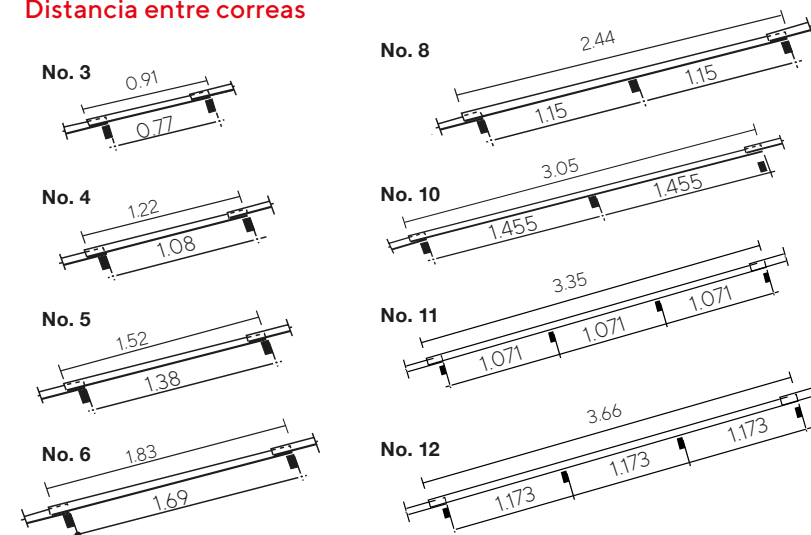

La estructura de apoyo y fijación de las tejas debe estar alineada, nivelada y sin salientes que ocasionen daños después de la instalación.

El ancho mínimo de la estructura de apoyo debe ser de 40 mm siguiendo la inclinación de la teja.

TEJA ONDULADA PERFIL 7 PLUS

MÁS ANCHAS, AHORRE EN CUBRIMIENTO.

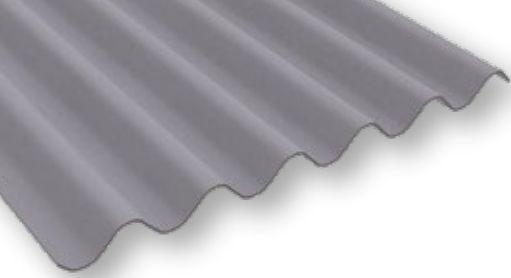

Teja perfil 7 plus

Componentes: **Cemento:** 70%-90%
Carbonato de Calcio: 10%-25%
Fibras sintéticas: 1%-4%
Celulosa: 2%-5%

Espesor mínimo: 5.5 mm
Tolerancias: Largo: -5 +10mm
 Ancho: -5 +10 mm
Peso unidad de superficie: 11.4 kg/m²
Nota: Los pesos pueden variar ±10 % de acuerdo con la humedad del producto.

Sistemas de fijación

Ganchos galvanizados

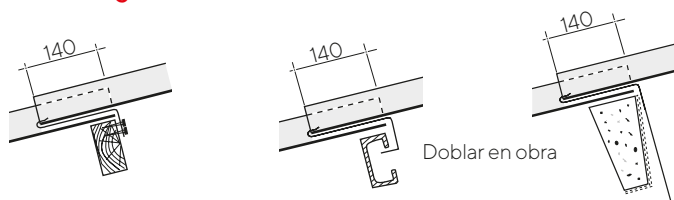

Sobre correas de madera, metálica y de concreto.

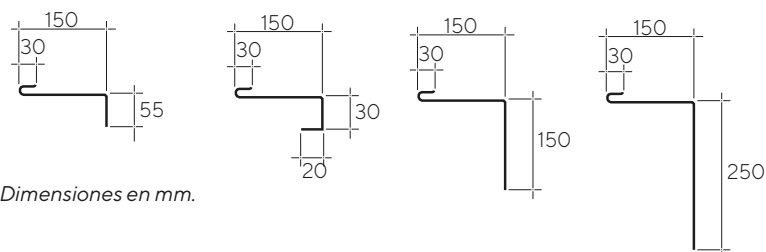

Dimensiones en mm.

Nota: Para la fijación utilice 2 ganchos o 2 tornillos por teja. Los elementos de fijación deben cumplir con los requisitos de la norma NTC 275.

Amarre de alambre para caballetes

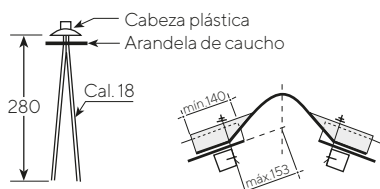

Dimensiones en mm.

Con tornillos galvanizados para correas de madera

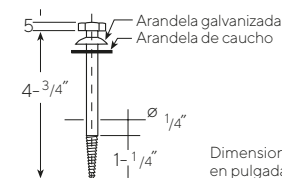

Dimensiones en pulgadas.

Sistemas de instalación

Montaje de izquierda a derecha

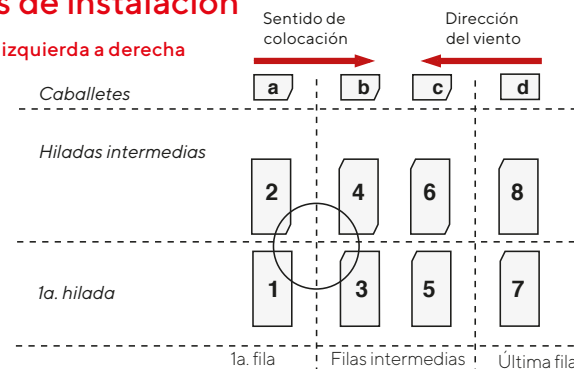

Montaje de derecha a izquierda

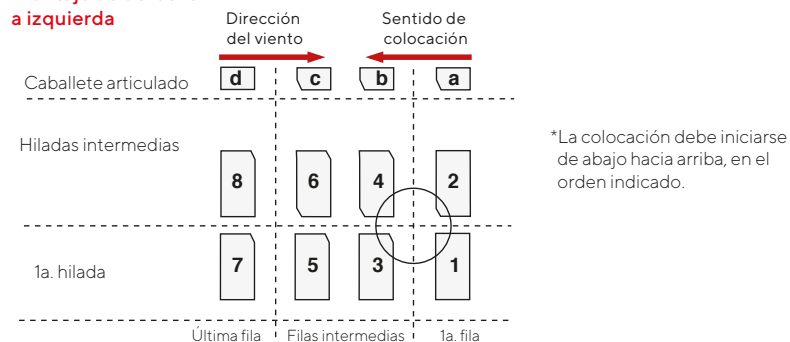

Despunte de las tejas

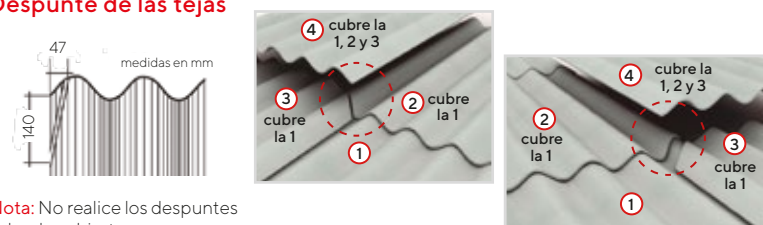

Nota: No realice los despuntes sobre la cubierta.

Pendiente

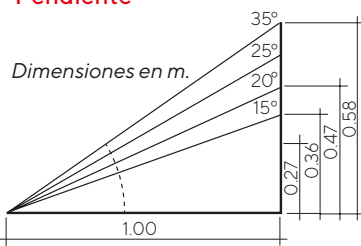

Para pendientes menores se debe remitir manual de manejo, instalación y mantenimiento de cubierta. Cualquier información adicional para manejo, almacenamiento e instalación consulte el departamento de servicio al cliente.

Equivalencias

Ángulo	Pendiente
15°	mínima*
20°	27%
25°	36%
30°	47%
	58%

Para mayor información comuníquese a nuestra Línea de Servicio al Cliente 018000 1156 60 o visite www.eternit.com.co



MEDIDAS DE SEGURIDAD Y PROTECCIÓN A LA SALUD DURANTE EL CORTE E INSTALACIÓN DE PRODUCTOS DE FIBROCEMENTO

Herramientas necesarias para corte y perforación de tejas y accesorios:

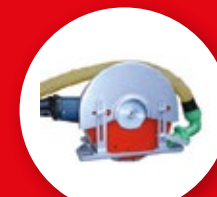

1. Sierra circular de baja velocidad y disco no abrasivo con sistema de extracción de polvo.



2. Caladora con extractor de polvo: para cortes longitudinales, transversales y especiales.



3. Taladro o berbiquí con broca para metal.

La instalación de los productos de fibrocemento debe ser realizada por personal técnico que cumpla con los procedimientos indicados en este manual. Estos productos contienen fibras, la manipulación indebida puede ser perjudicial para la salud. Si requiere transformar o cortar productos de fibrocemento, hágalo en una zona abierta y bien ventilada. Humedezca previamente las áreas de corte para evitar la generación de polvo. Para todo proceso de corte, es obligatorio el uso de gafas de protección.

Cuando haga aseo en las zonas donde cortó o transformó los productos, utilice preferiblemente métodos de aspiración, si es necesario barrer, debe humedecer la zona para evitar la generación de polvo. Se debe cumplir la normatividad vigente para trabajo seguro en alturas. Para transitar sobre las cubiertas de fibrocemento se deben colocar tabloncillos apoyados sobre tres correas mínimo. No se debe transitar sobre las cubiertas de fibrocemento húmedas. El ancho de los tabloncillos debe apoyarse mínimo sobre dos ondas de la teja.

Mientras esté cortando o perforando el producto, se deben utilizar elementos de protección personal respiratoria aprobados por el Ministerio de la Protección Social o quien haga sus veces. En ausencia de elementos de protección personal respiratoria aprobados por dicho Ministerio, se debe garantizar que éstos, ofrezcan una alta eficiencia de retención, la cual debe ser igual o superior al 99.97% para partículas de 0,3 micrómetros de diámetro y que posean el etiquetado de aprobación NIOSH/MSHA N, R o P 100 o su equivalente. Evite generar polvo fino al cortar o transformar productos de fibrocemento. La inhalación de polvo en altas concentraciones y durante un tiempo prolongado, puede ocasionar enfermedades respiratorias.